

BOSE[®]

Connected 

Technisches Handbuch myGEKKO & Bose Audiomatrix

Version 1.1

22.01.2019

Softwareversion: ab V4795

Unterstützte Hardware:

- BOSE ESP88

Art. Nr. MRK.THB.BOS.0001

my **GEKKO**[®] 

Änderungen

Datum	Dok. Version	Bearbeiter	myGEKKO Version	Änderungen
02.05.16	1.0		Ab V1080	Erstellung Handbuch
22.01.19	1.1	Marc Grass	Ab V4795	Überarbeitung Handbuch

Inhaltsverzeichnis

Änderungen.....	2
1. Allgemeines zu myGEKKO & Bose Audiomatrix	4
1.1 Anschluss.....	5
2. Konfiguration von myGEKKO & Bose Audiomatrix.....	8
2.1 Typ und Schnittstelle	8
2.2 Zuweisen der Quellen	10
2.3 Definieren der Musikzonen.....	11
2.4 Konfiguration der Bose Audiomatrix.....	12
3. Fehlermeldungen	13

1. Allgemeines zu myGEKKO & Bose Audiomatrix

In myGEKKO ist die Bose Audiomatrix direkt als Geräteschnittstelle integriert. Sie haben die Möglichkeit über den myGEKKO verschiedene analoge Audioquellen in bis zu maximal 8 verschiedene Räume zu verteilen.

Im myGEKKO ist ein MP3 Player integriert, welcher ebenfalls als Audioquelle genutzt werden kann.

Unterstützte Modelle:

- Bose ESP88



1.1 Anschluss

Die Audiomatrix wird über RS232 an myGEKKO angeschlossen. Dazu kann die COM1 Schnittstelle direkt an der myGEKKO Rückseite verwendet werden (Anschluss entnehmen Sie auf der Rückseite des myGEKKOs) oder über USB mit einem USB/RS232 Wandler (GEK.CON.USB.RS21) bzw. mit einem USB/4xRS232 Wandler (GEK.CON.RS2.USB4).

Außerdem kann die Audiomatrix auch an ein RIO-29 oder RIO-37 Modul über die AUX2 Schnittstelle angeschlossen werden.

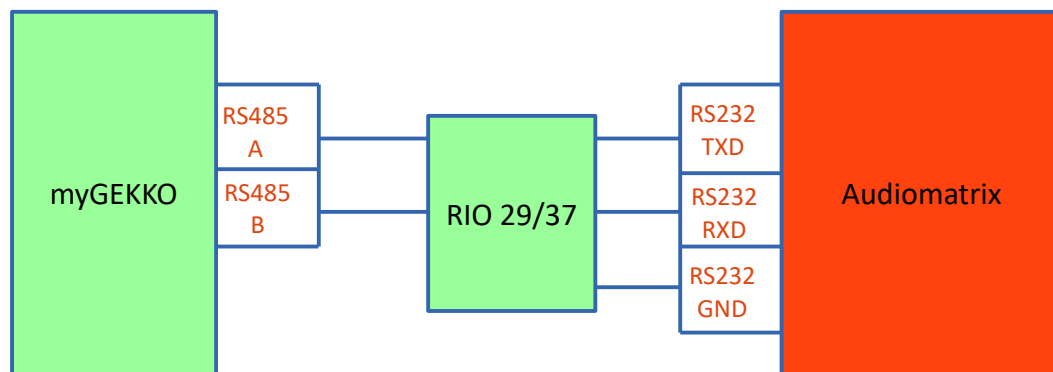
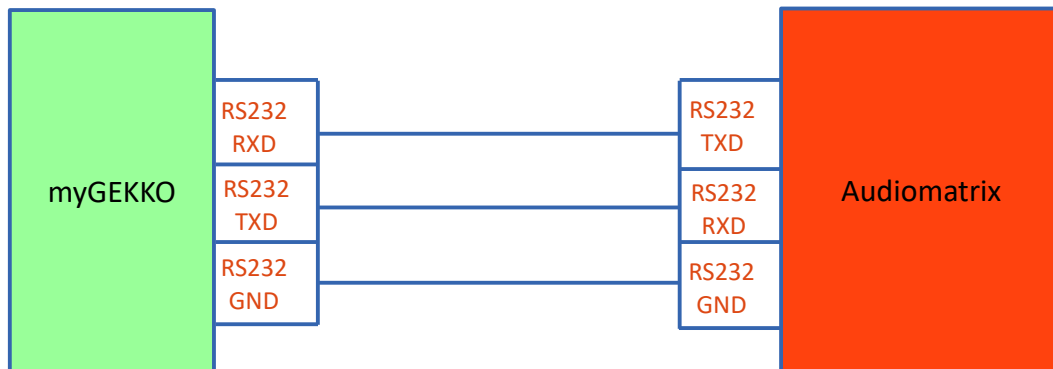



Schnittstelle RS232
 Aux 2 am RIO 29
 18: GND
 19: RXD
 20: TXD



Schnittstelle RS232
 an der Audiomatrix

Pin 2: RXD
 Pin 3: TXD
 Pin 5: GND

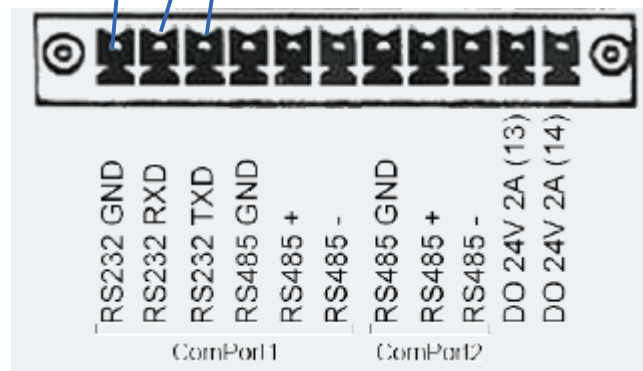
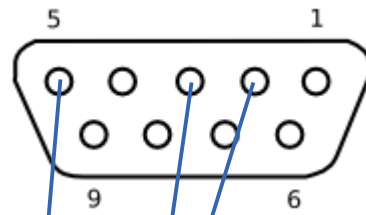
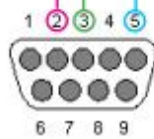

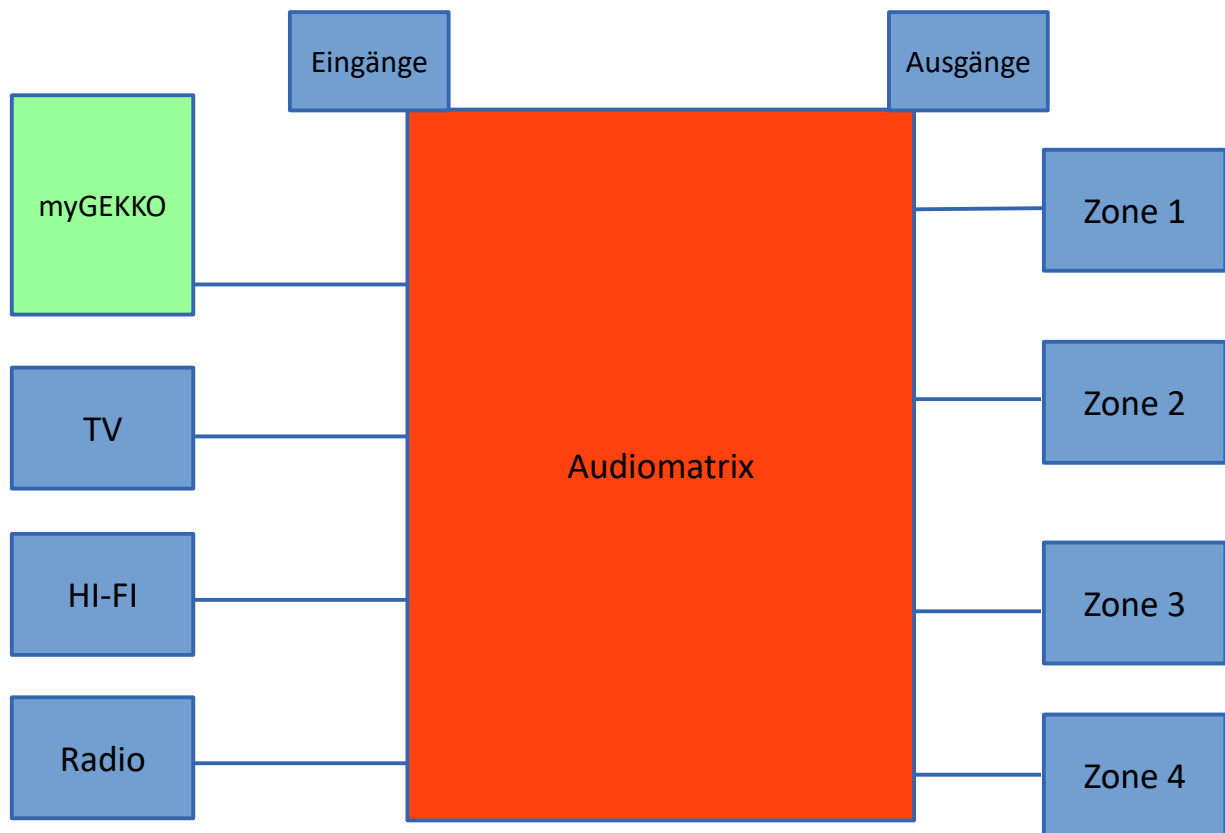

2. Konfiguration von myGEKKO & Bose Audiomatrix

2.1 Typ und Schnittstelle

1. Stellen Sie sicher, dass die Bose Audiomatrix korrekt an myGEKKO angeschlossen ist und eingeschaltet ist.
2. Melden Sie sich am myGEKKO als Konfigurator an und wechseln Sie in das Menü der Systeme und wählen Musik aus.
3. Nun Tippen Sie links unten auf das Musiksymboll, um in die Einstellungen der Multiroom zu gelangen.
4. Stellen Sie beim Typ „Bose“ ein.
5. Abschließend definieren Sie die Schnittstelle, wo die Audiomatrix angeschlossen ist.



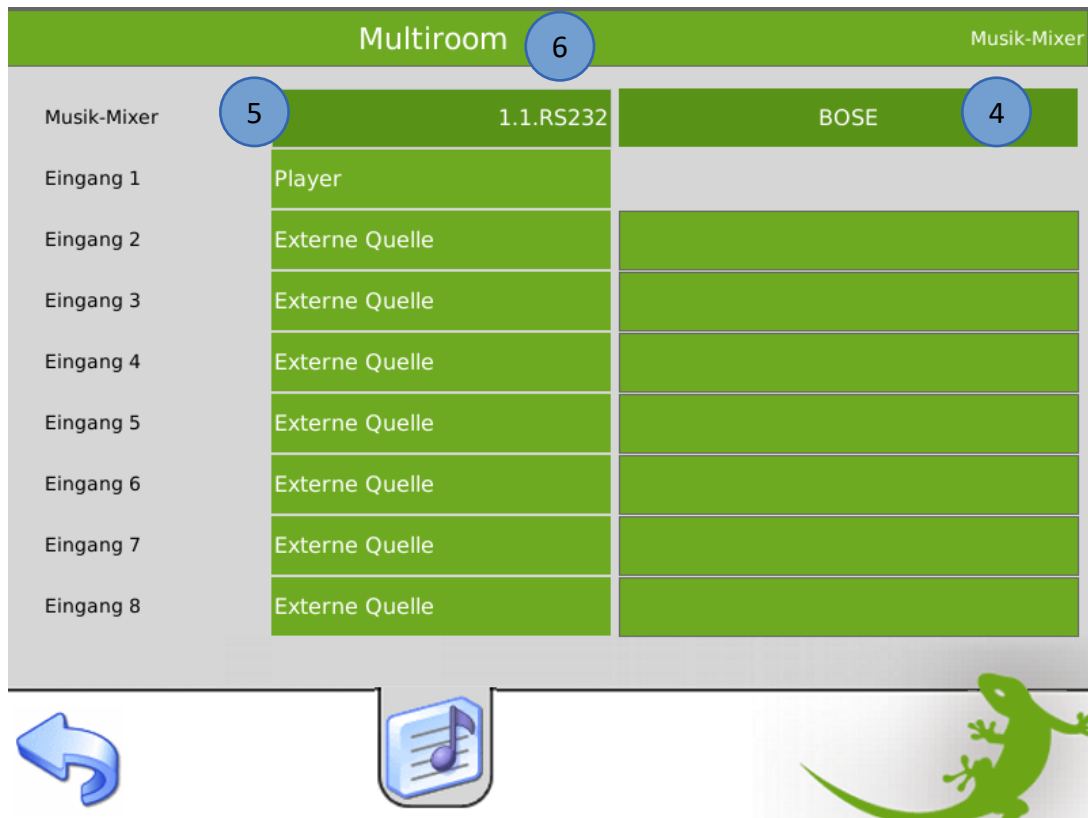

6. Ist die Verbindung OK, so erscheint der Hintergrund der Titelleiste grün.

Hinweis: Erscheint der Hintergrund der Titelleiste rot, so liegt ein Problem mit der Verbindung vor. Prüfen Sie, ob die Audiomatrix eingeschaltet ist, bzw. prüfen Sie nochmals den Anschluss.

2.2 Zuweisen der Quellen

1. Melden Sie sich am myGEKKO als Konfigurator an und wechseln Sie in das Menü der Systeme und wählen Musik aus.
2. Nun Tippen Sie links unten auf das Musiksymbol, um in die Einstellungen der Multiroom zu gelangen.
3. Definieren Sie, welche Quellen Sie angeschlossen haben. Hier können Sie zwischen "Player" und "Externe Quelle wählen". "Player" bedeutet, dass an diesem Eingang der Audiomatrix der LINEOUT vom myGEKKO angeschlossen ist. Die "externe Quelle" können Sie z.B. für HI-FI Anlagen oder TV verwenden; Tippen Sie hierzu einen zugehörigen Namen ein.

Hinweis: Um die externen Quellen nutzen zu können, werden diese als Playliste erstellt. Wie Sie Playlisten erstellen können, finden Sie im Handbuch im Kapitel Musik.

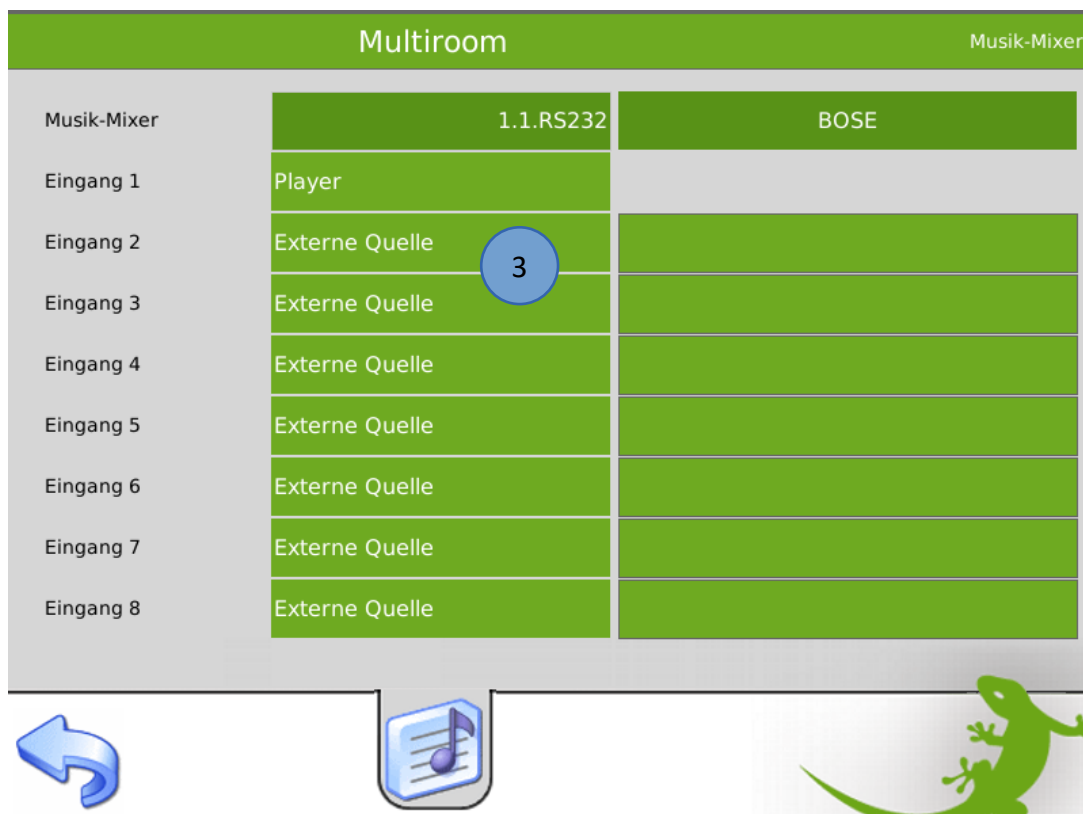

2.3 Definieren der Musikzonen

Zum Abschluss werden noch die einzelnen Musikzonen im myGEKKO benannt und für die Audiomatrix definiert.

1. Melden Sie sich am myGEKKO als Konfigurator an und wechseln Sie in das Menü der Systeme und wählen Musik aus.
2. Wählen Sie nun die erste freie Musikzone aus.
3. Wechseln Sie in die I/O Konfigurationsebene.
4. Durch Tippen auf die Titelleiste können Sie der Zone einen Namen vergeben.
5. Abschließend stellen Sie die Quelle auf Musikmixer.



6. Wiederholen Sie die Schritte für alle Musikzonen.

Hinweis: Die Anordnung der Musikzonen im myGEKKO entspricht genau der Anordnung der Zonen der Audiomatrix.



2.4 Konfiguration der Bose Audiomatrix

Damit die Bose Audiomatrix mit dem myGEKKO kommunizieren kann, wird diese noch mit einer Bose Software konfiguriert.

Das Konfigurationsfile bzw. weitere Infos erhalten Sie auf Anfrage.

3. Fehlermeldungen

Folgende Fehlermeldungen können im Alarmprotokoll bezüglich Audiomatrix auftreten:

Multiroom.Verbindung:

Verbindungsfehler zur Audiomatrix.

Überprüfen Sie die Schnittstellenzuweisung oder den Anschluss.

myGEKKO ist ein Produkt, gewachsen aus langjähriger Erfahrung und Entwicklung in Europa – mit Partnern in Ihrer Nähe.



Italien



Deutschland



Schweiz



Österreich

www.my-gekko.com



A first class product of Europe!

The result of a close collaboration between Italy, Switzerland and Germany

